

### 【男子団体】

※県大会出場枠は3校

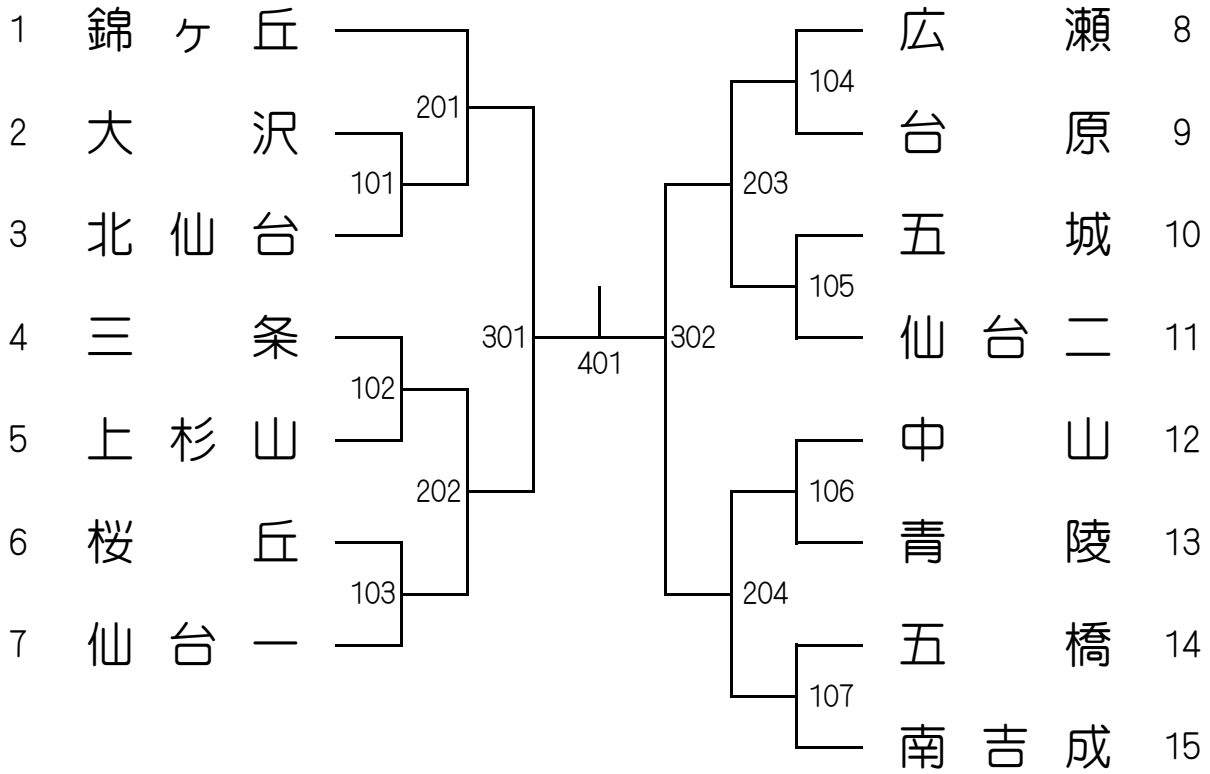

#### <県大会第3代表決定戦>

(301の敗者)

(302の敗者)

### 【女子団体】

※県大会出場枠は2校

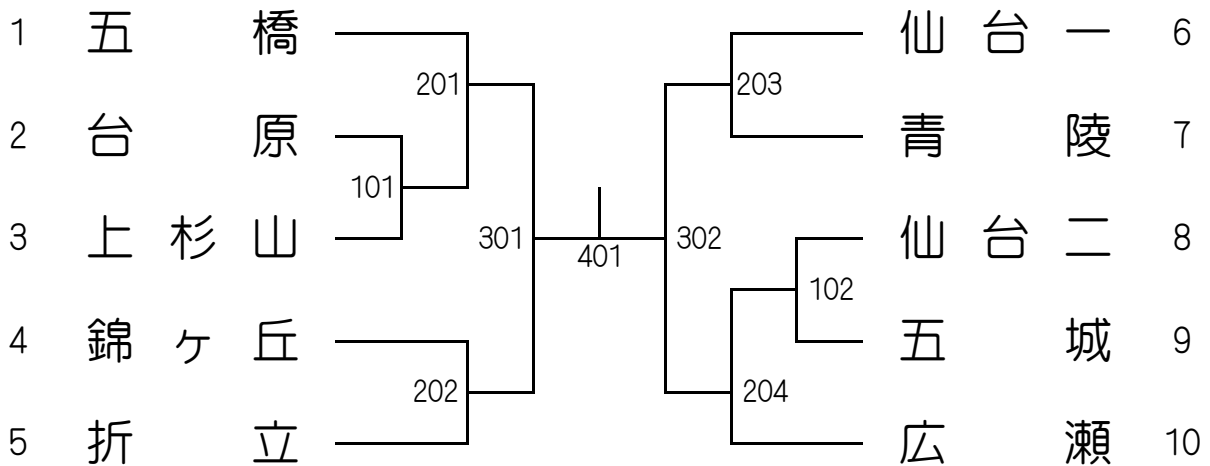

青葉区男子個人

県大会出場枠 3名+特別枠1名  
準決勝進出者は県大会出場

1 鹿野② (北仙台)	201	217	片桐拓② (広陵)	35
2 鈴木② (五橋)	101	301	相良① (北仙台)	36
3 土信田② (広瀬)	301	309	佐々② (桜丘)	37
4 佐々木② (大沢)	202	218	戸田② (仙台二)	38
5 齊藤① (南吉成)	401	405	二ツ山② (仙台一)	39
6 三浦② (桜丘)	203	310	井伊② (五橋)	40
7 赤間② (錦ヶ丘)	302	219	高井② (台原)	41
8 及川② (中山)	204	220	吉田② (五城)	42
9 井上① (上杉山)	501	503	鈴木② (広瀬)	43
10 櫻井① (青陵)	205	221	筒井① (南吉成)	44
11 津川② (仙台一)	303	311	石岡② (中山)	45
12 松本② (台原)	206	222	佐藤② (青陵)	46
13 今② (仙台二)	402	406	菊地② (大沢)	47
14 片桐湊② (広陵)	207	223	阿部② (三条)	48
15 丹野① (三条)	304	312	青木② (錦ヶ丘)	49
16 安積② (五城)	208	224	池口① (上杉山)	50
17 藤倉① (折立)	601	602	片田① (折立)	51
18 山田② (仙台一)	209	701	伊藤① (青陵)	52
19 伊藤② (大沢)	305	225	高橋① (折立)	53
20 松根① (北仙台)	210	313	柴田② (大沢)	54
21 泉② (五橋)	403	226	佐藤① (五城)	55
22 庄子② (広瀬)	211	227	佐藤② (南吉成)	56
23 後藤② (青陵)	306	314	菊田① (北仙台)	57
24 佐竹② (南吉成)	212	228	佐藤② (三条)	58
25 藤範② (仙台二)	502	229	鶴田② (五橋)	59
26 村瀬② (台原)	213	230	滝口① (広陵)	60
27 村木② (五城)	307	315	山内② (広瀬)	61
28 西山② (錦ヶ丘)	214	231	黒澤② (桜丘)	62
29 佐藤② (中山)	404	316	網野① (上杉山)	63
30 橘井② (広陵)	215	232	和田② (中山)	64
31 新毛② (桜丘)	308	104	車田② (仙台二)	65
32 森② (三条)	102	232	金② (仙台一)	66
33 潤① (上杉山)	216		中本① (錦ヶ丘)	67
34 安田② (折立)			佐々木② (台原)	68

青葉区女子個人

県大会出場枠 2名+無条件選手1名  
①決勝進出者は県大会出場  
②無条件選手が決勝進出した場合、準決勝敗退者  
で代表決定戦を行う

1 佐藤② (北仙台)	201		209	齋藤② (折立)	26
2 黒須② (五橋)	101		110	木下② (台原)	27
3 佐藤② (南吉成)		301		海老名② (錦ヶ丘)	28
4 小山① (台原)	102		111	倉田② (上杉山)	29
5 宮澤② (仙台二)		202		田中② (五城)	30
6 齊藤② (錦ヶ丘)	103		210	菅野② (仙台二)	31
7 大沼① (上杉山)		401		大友② (広瀬)	32
8 内田② (折立)	203		211	菊池② (青陵)	33
9 佐々木② (五城)	104		112	鈴木② (五橋)	34
10 今道② (広瀬)		302		星② (北仙台)	35
11 下雲② (青陵)	105		212	富沢② (仙台一)	36
12 和泉② (仙台一)		204		橘井① (広陵)	37
13 柴田① (広陵)		501		高橋② (台原)	38
14 一柳② (仙台二)	205		213	北沢② (青陵)	39
15 石田② (台原)	106		114	亀山② (折立)	40
16 猪俣② (五橋)		303		澤井① (北仙台)	41
17 庄子② (錦ヶ丘)	107		115	日向① (南吉成)	42
18 井筒② (仙台一)		206		菊地② (錦ヶ丘)	43
19 飯塚② (青陵)		402		小野① (上杉山)	44
20 江戸② (五城)	207		215	大塚② (仙台一)	45
21 早坂② (広瀬)	108		116	高橋② (広瀬)	46
22 庄子① (折立)		304		渡邊② (五城)	47
23 千葉① (北仙台)	109		117	松村② (仙台二)	48
24 及川① (上杉山)		208		星② (五橋)	49
25 齋藤② (南吉成)			216		

【男子団体】※県大会出場枠は、3チーム

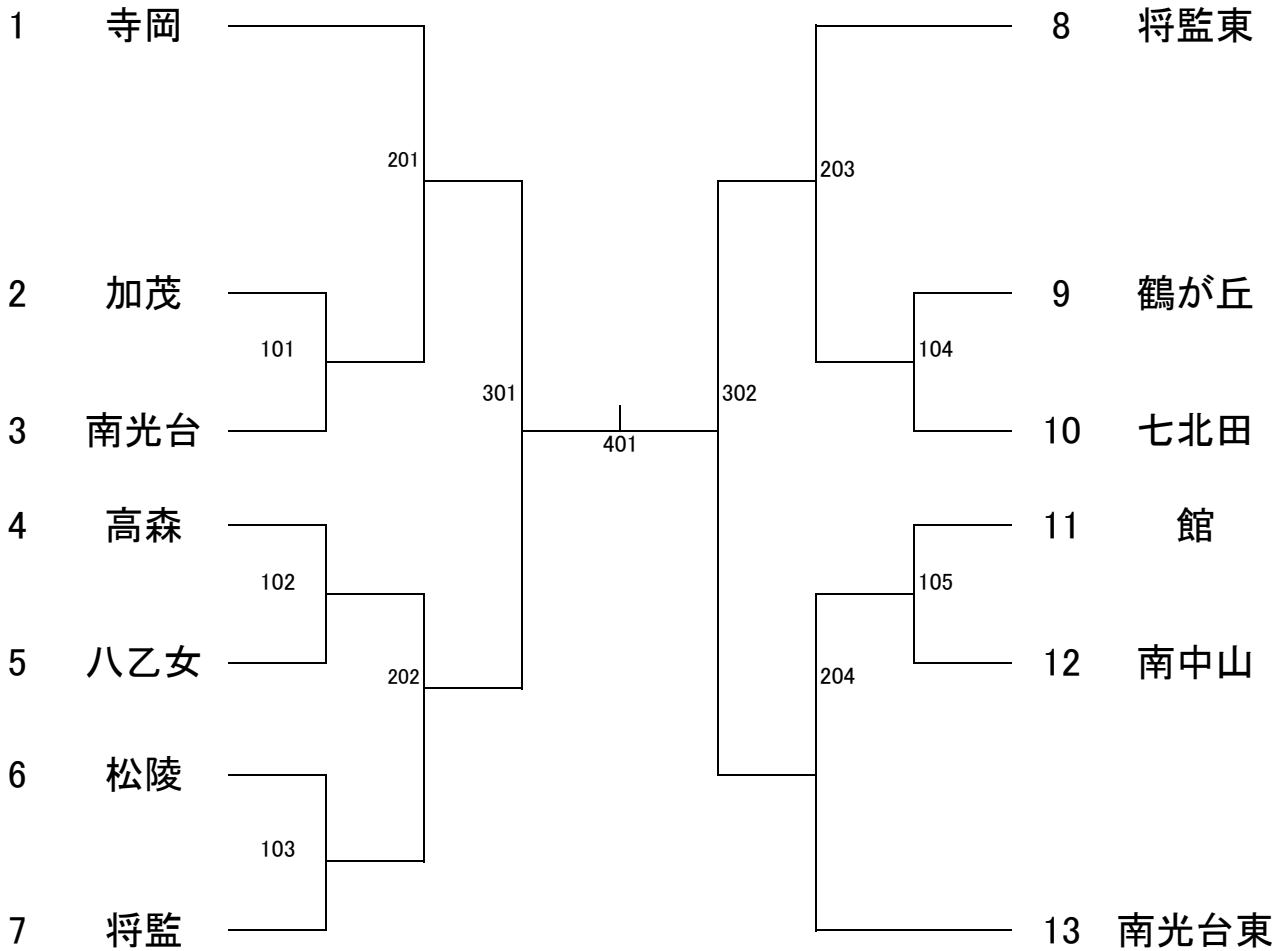

〈県大会第3代表決定戦〉

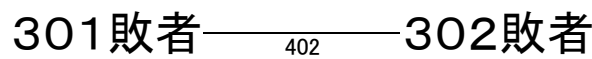

【女子団体】※県大会出場枠は、2チーム

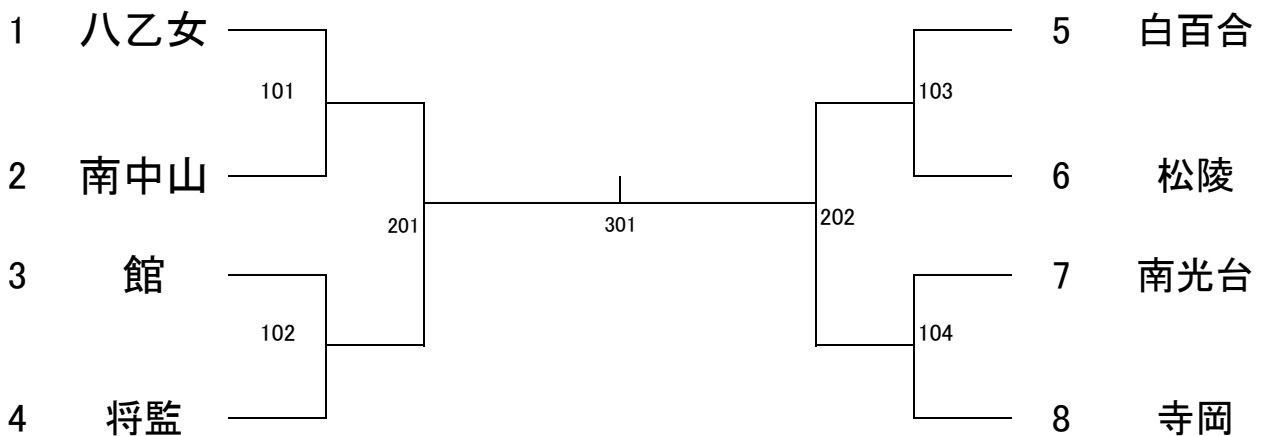

泉区男子個人

県大会出場枠 3名  
①決勝進出者は県大会出場  
②準決勝敗退者による代表決定戦あり

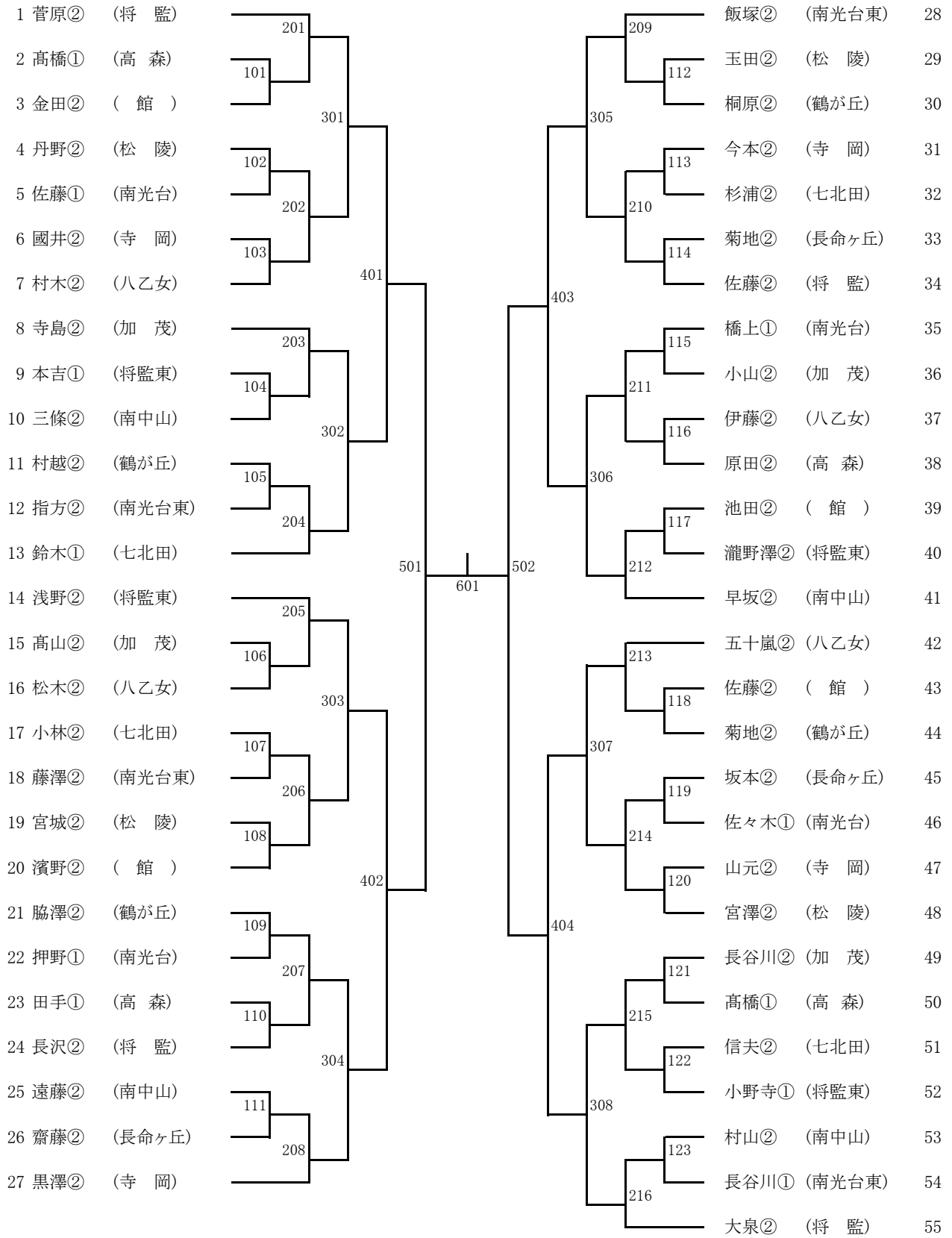

泉区女子個人

県大会出場枠 2名+無条件選手1名  
 ①決勝進出者は県大会出場  
 ②無条件選手が決勝進出した場合、準決勝敗退者による代表決定戦あり

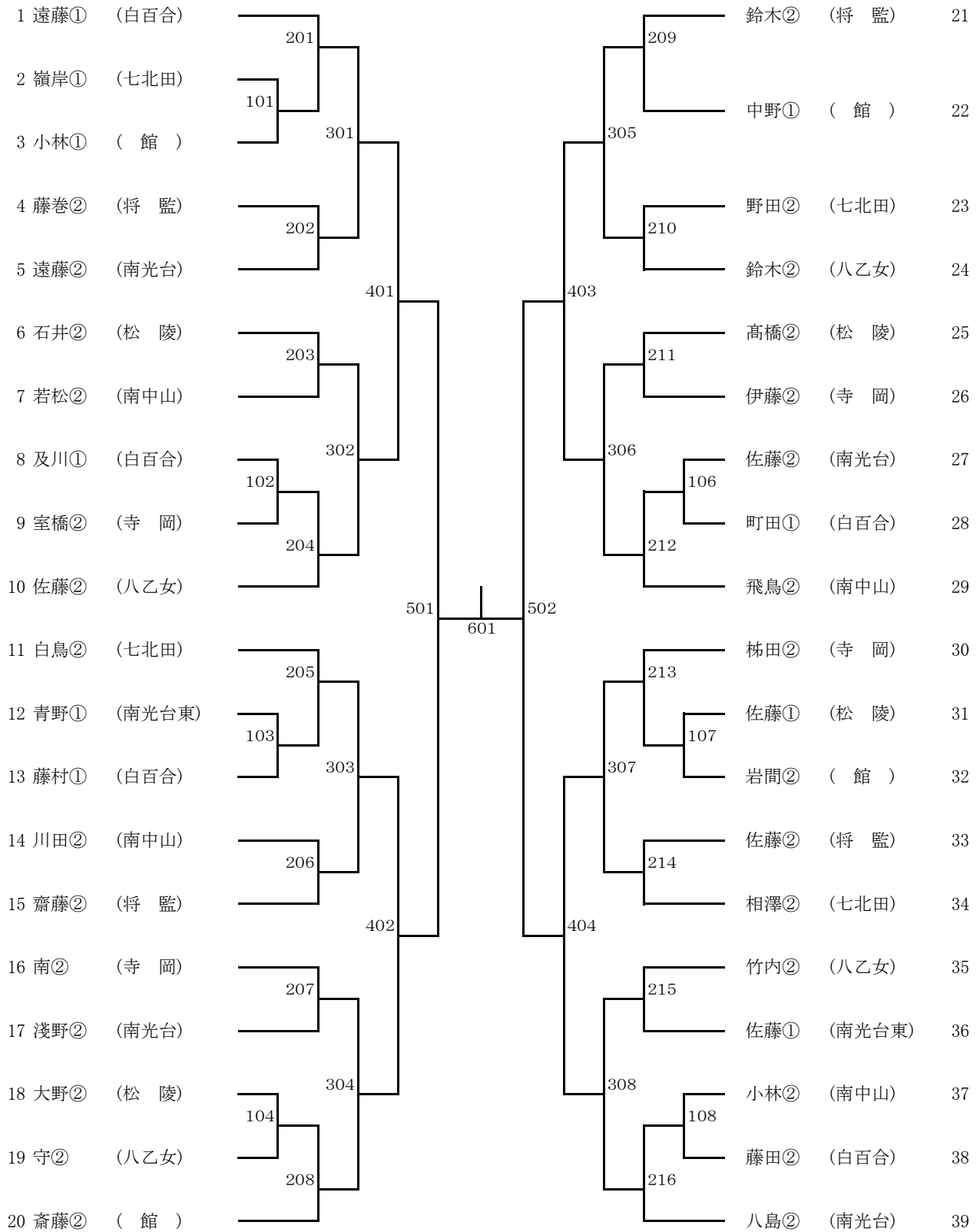



男子個人戦

県大会出場枠 2名+特別枠2名+無条件選手1名  
①準決勝進出者は県大会出場  
②無条件選手が準決勝進出した場合、準決勝敗退者による代表決定戦あり

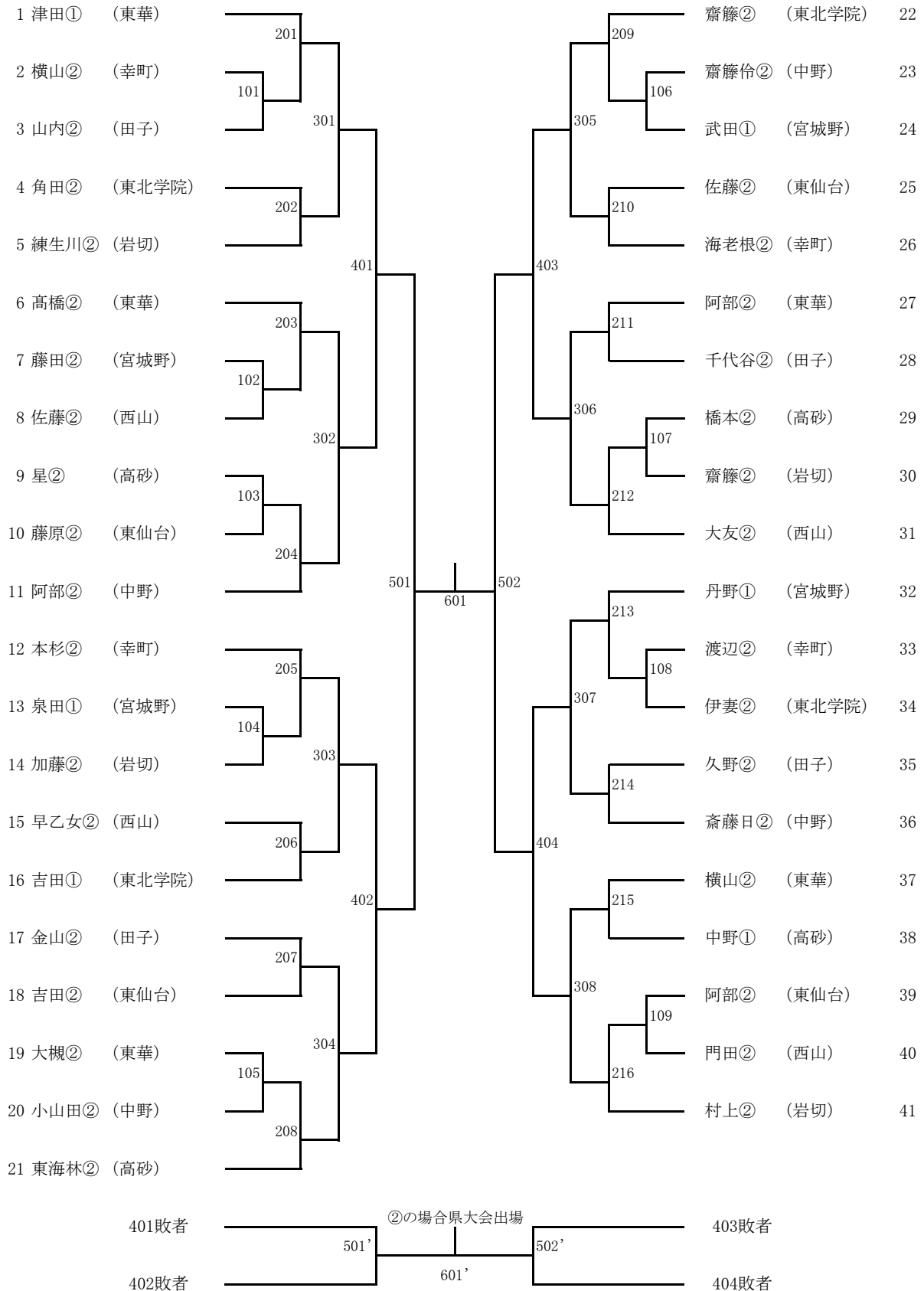



女子個人戦

県大会出場枠 2名  
 決勝進出者が県大会出場

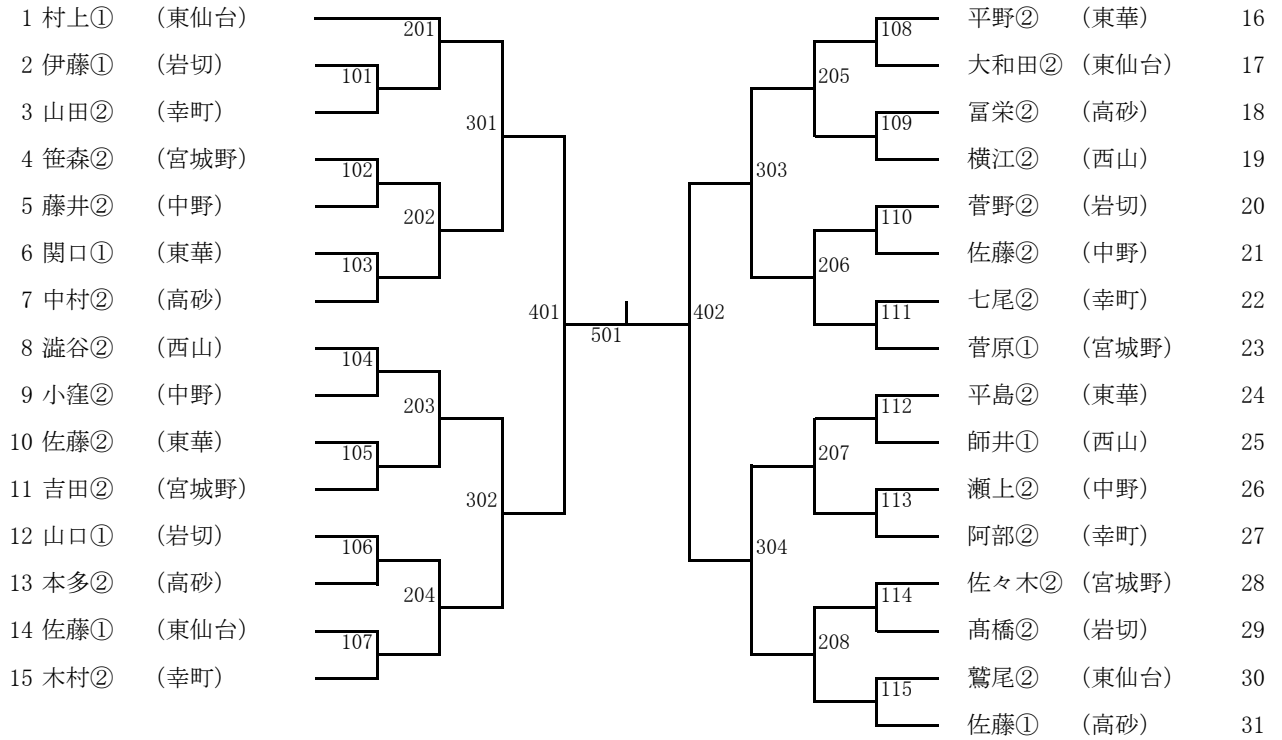

# 令和元年度 仙台市新人大会 若林区 団体戦

▽ 男子団体 ※県大会出場枠 1 校

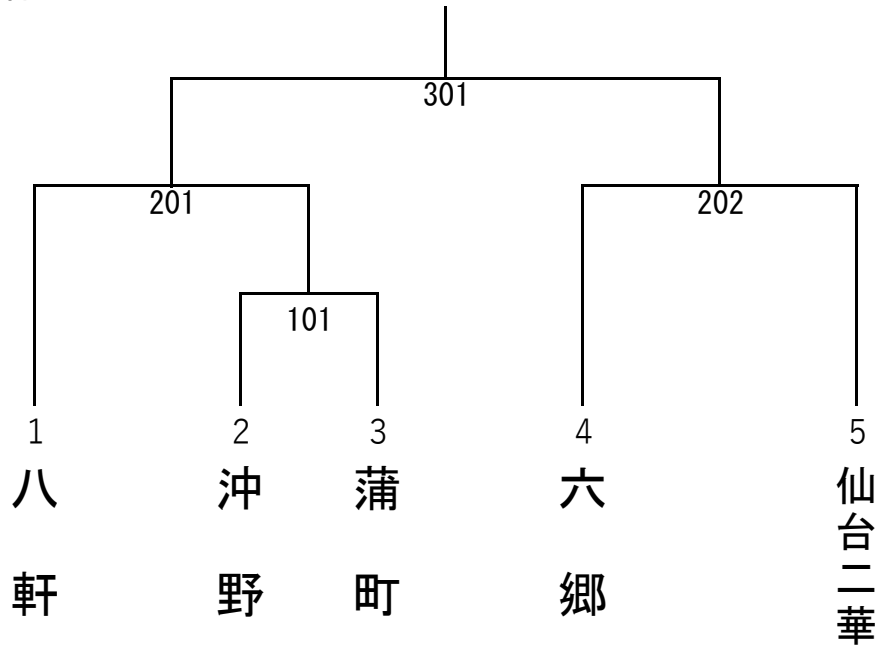

▽ 女子団体 ※県大会出場枠 1 校

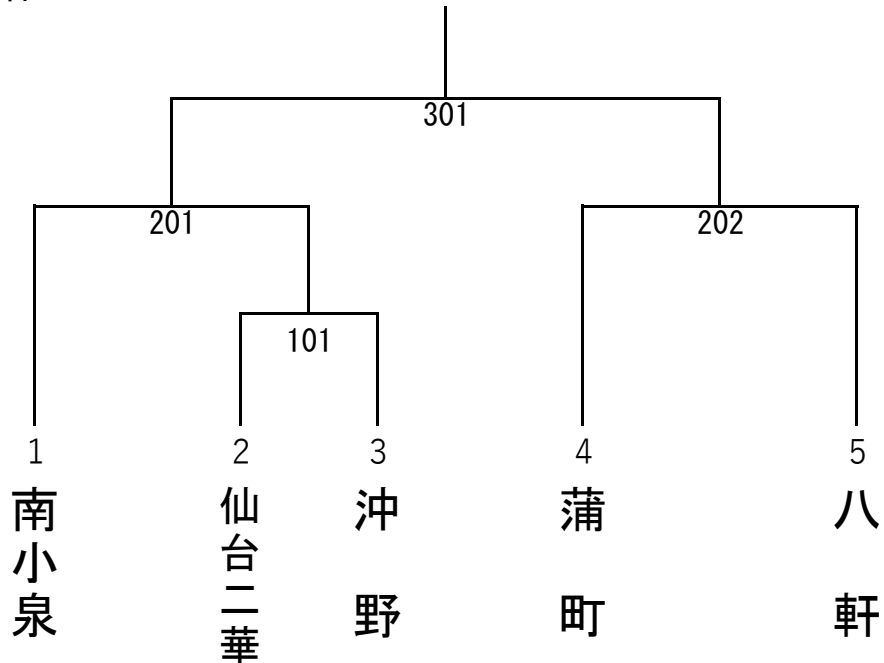

若林区男子個人

県大会出場枠 1名+無条件選手1名  
 ①1位が県大会出場  
 ②無条件選手が1位の場合、2位の選手も県大会出場

1 大沼② (六郷)	201		205	芳賀② (仙台二華)	12
2 渡邊① (沖野)	101		206	藤谷② (八軒)	13
3 曾根② (仙台二華)	202		303	菅原② (沖野)	14
4 鹿野② (八軒)	203		207	柿本② (蒲町)	15
5 佐藤② (蒲町)	102		304	飯田② (六郷)	16
6 高橋② (六郷)	204		208	鎌倉② (沖野)	17
7 井戸川② (蒲町)	103		104	八重樫② (蒲町)	18
8 吉田② (仙台二華)	201		105	佐藤② (六郷)	19
9 水摩② (八軒)	101		205	田中② (仙台二華)	20
10 尾形① (六郷)	202		206	大矢② (八軒)	21
11 中家② (沖野)	203		207		

若林区女子個人

県大会出場枠 1名 + 特別枠1名  
 決勝進出者が県大会出場

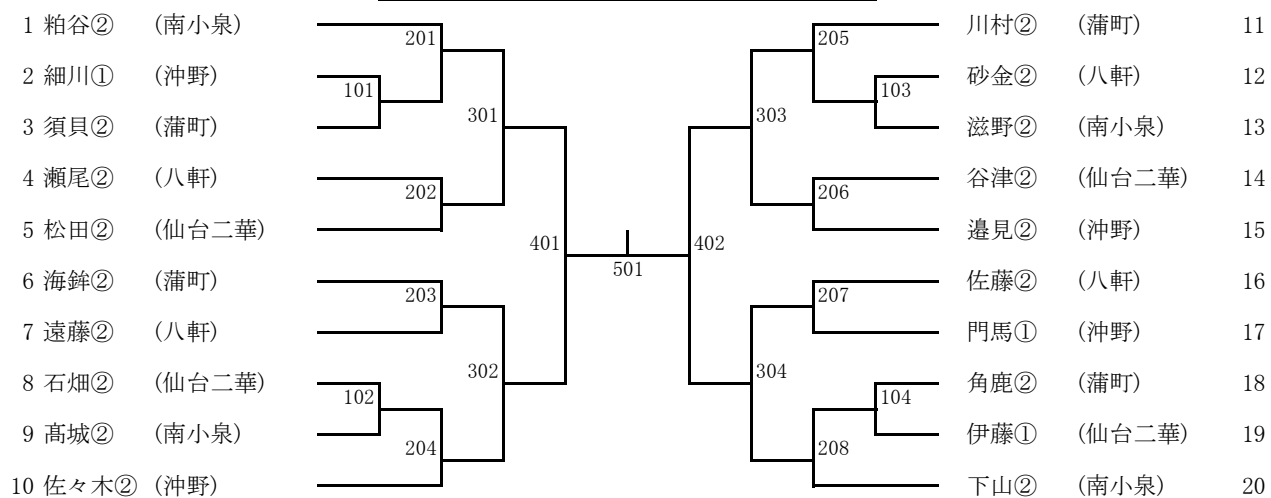

# 令和元年度 市新人戦 団体戦組み合わせ

## 男子団体 県出場枠 3枠

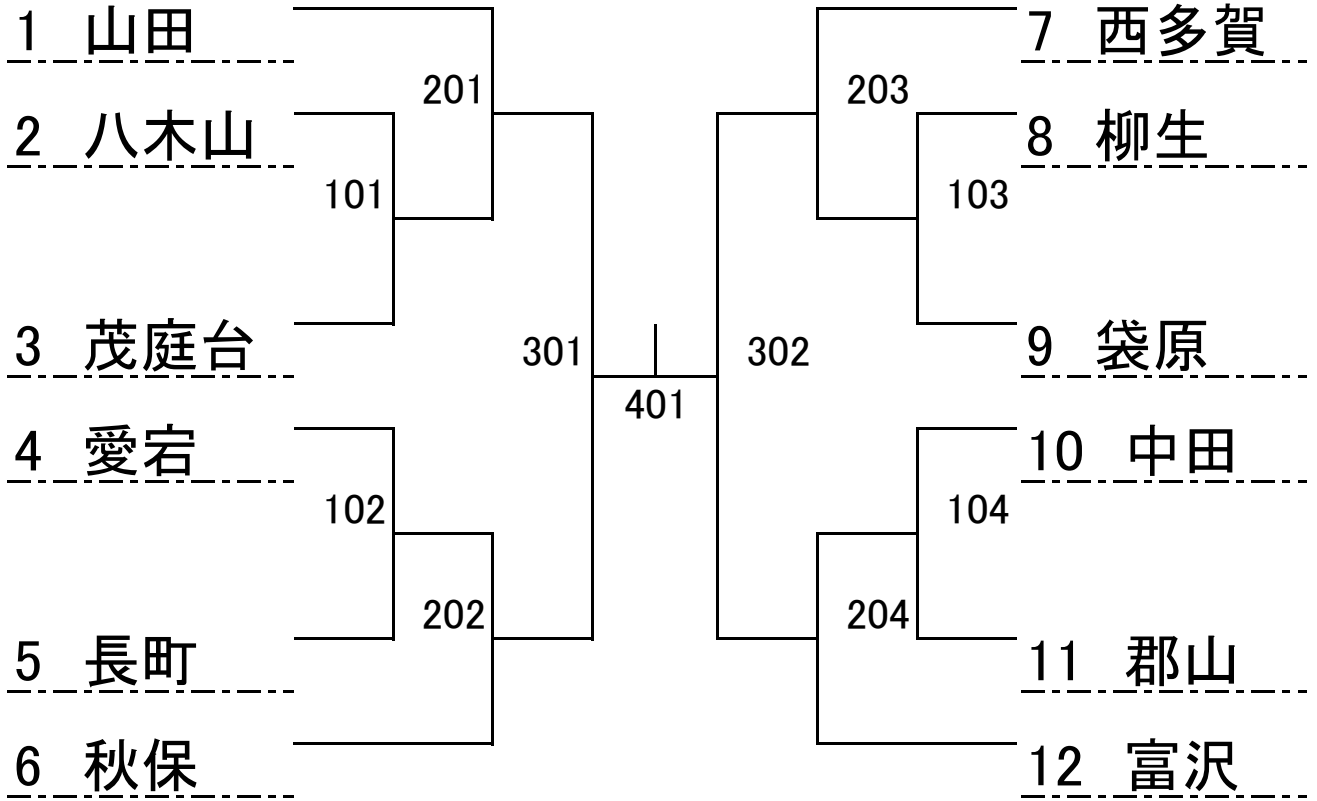

## 女子団体 県出場枠 2枠

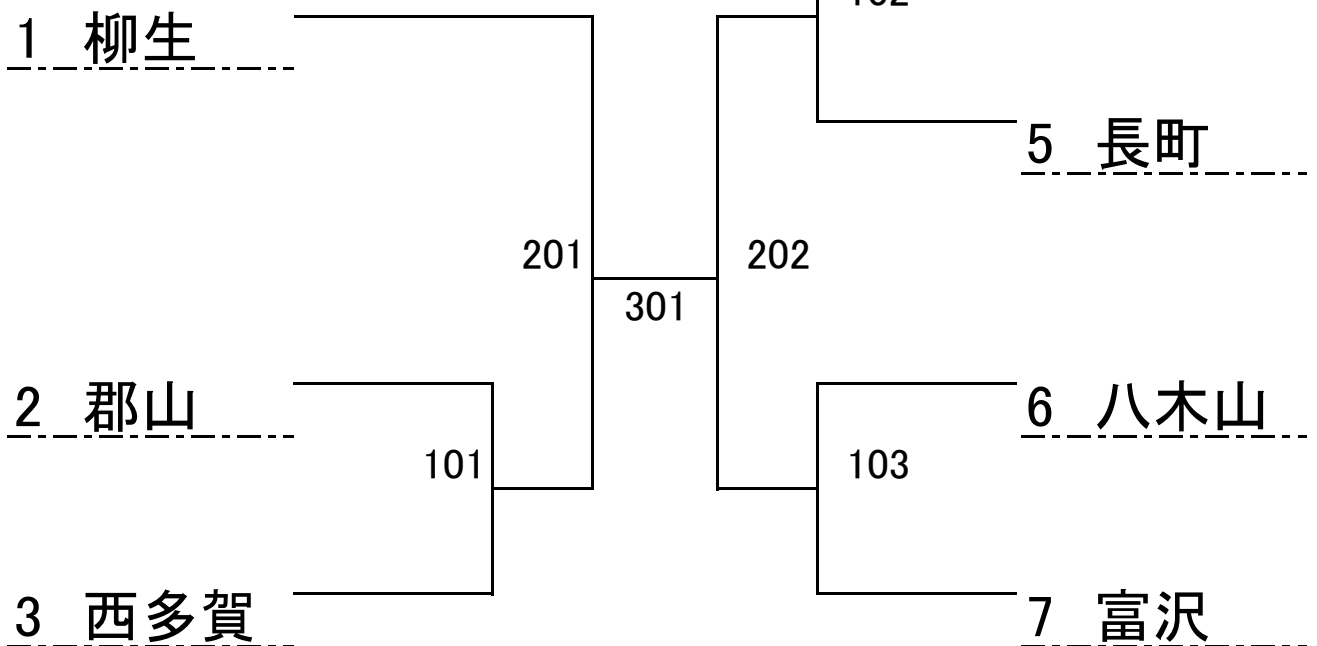

太白区男子個人

県大会出場枠 3名+無条件選手1名  
 ①決勝進出者が県大会出場  
 ②準決勝敗退者で代表決定戦の可能性あり  
 ③無条件選手が準決勝進出した場合、準決勝進出者が県大会出場

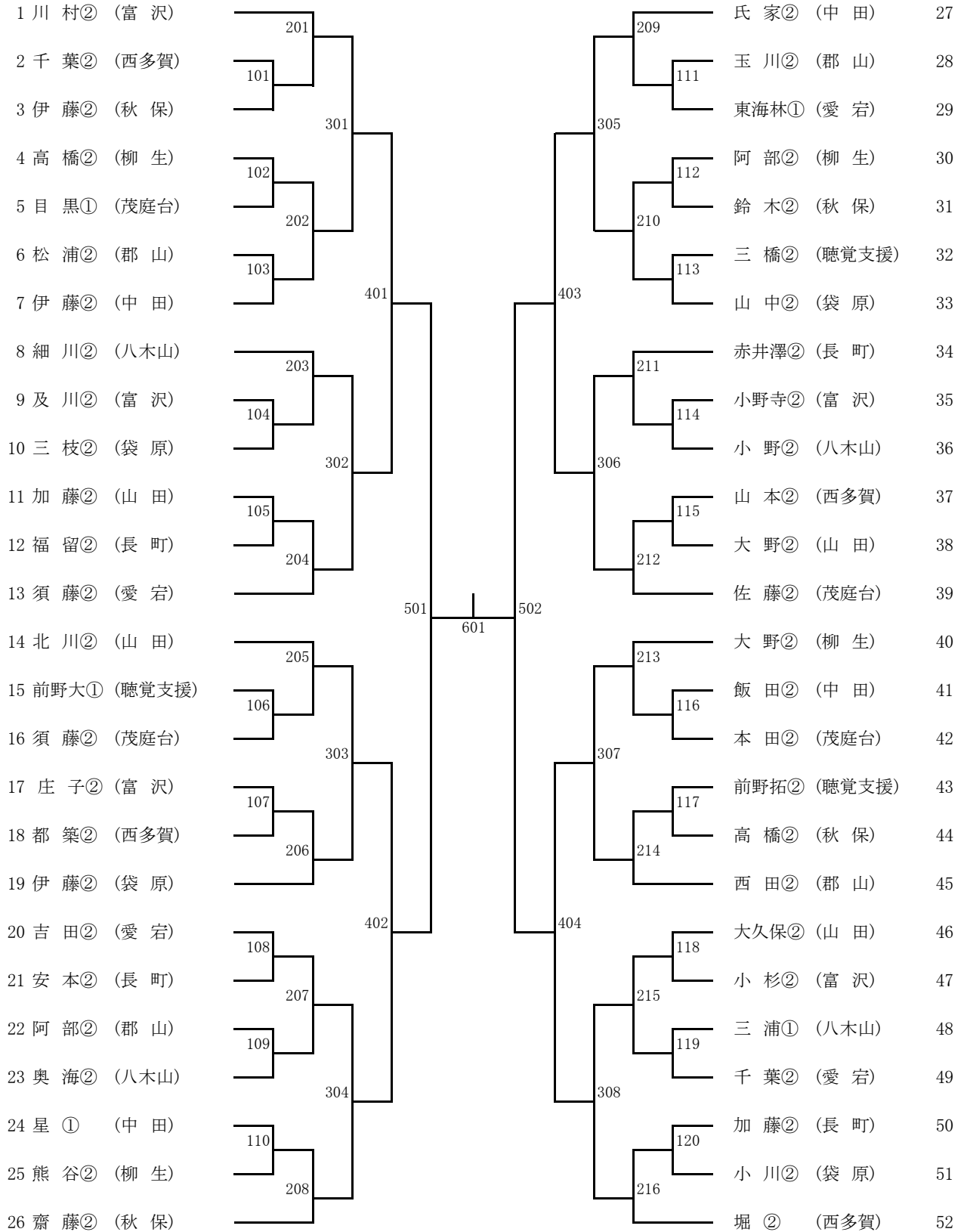

太白区女子個人

県大会出場枠 2名+特別枠2名  
 準決勝進出者が県大会出場

