

青葉区女子個人

1 齋藤② (青陵)									庄子② (折立)	22
2 星野② (五橋)									高橋② (仙台二)	23
3 穎川① (北仙台)									飯島② (青陵)	24
4 鹿又② (仙台二)									齊藤② (広瀬)	25
5 半田② (錦ヶ丘)									橋井② (広陵)	26
6 長山② (折立)									遠藤① (五橋)	27
7 小野② (上杉山)									小山② (台原)	28
8 亀谷② (広瀬)									千葉② (北仙台)	29
9 柴田② (広陵)									大沼② (上杉山)	30
10 穴戸② (台原)									柴田② (仙台一)	31
11 森永② (仙台一)									畑中② (錦ヶ丘)	32
12 遠藤② (広瀬)									寺嶋② (仙台二)	33
13 沼田② (五城)									後藤② (錦ヶ丘)	34
14 岩松② (折立)									及川② (上杉山)	35
15 澤井② (北仙台)									利根川② (台原)	36
16 大西② (仙台一)									金山② (仙台一)	37
17 菊池② (青陵)									小柳② (五城)	38
18 長岡① (五橋)									日向② (南吉成)	39
19 壽② (台原)									加藤② (青陵)	40
20 松田② (錦ヶ丘)									内田② (折立)	41
21 臼井② (上杉山)									木村② (広瀬)	42
									高橋② (五橋)	43

【男子団体】 ※県大会出場枠は、3チーム

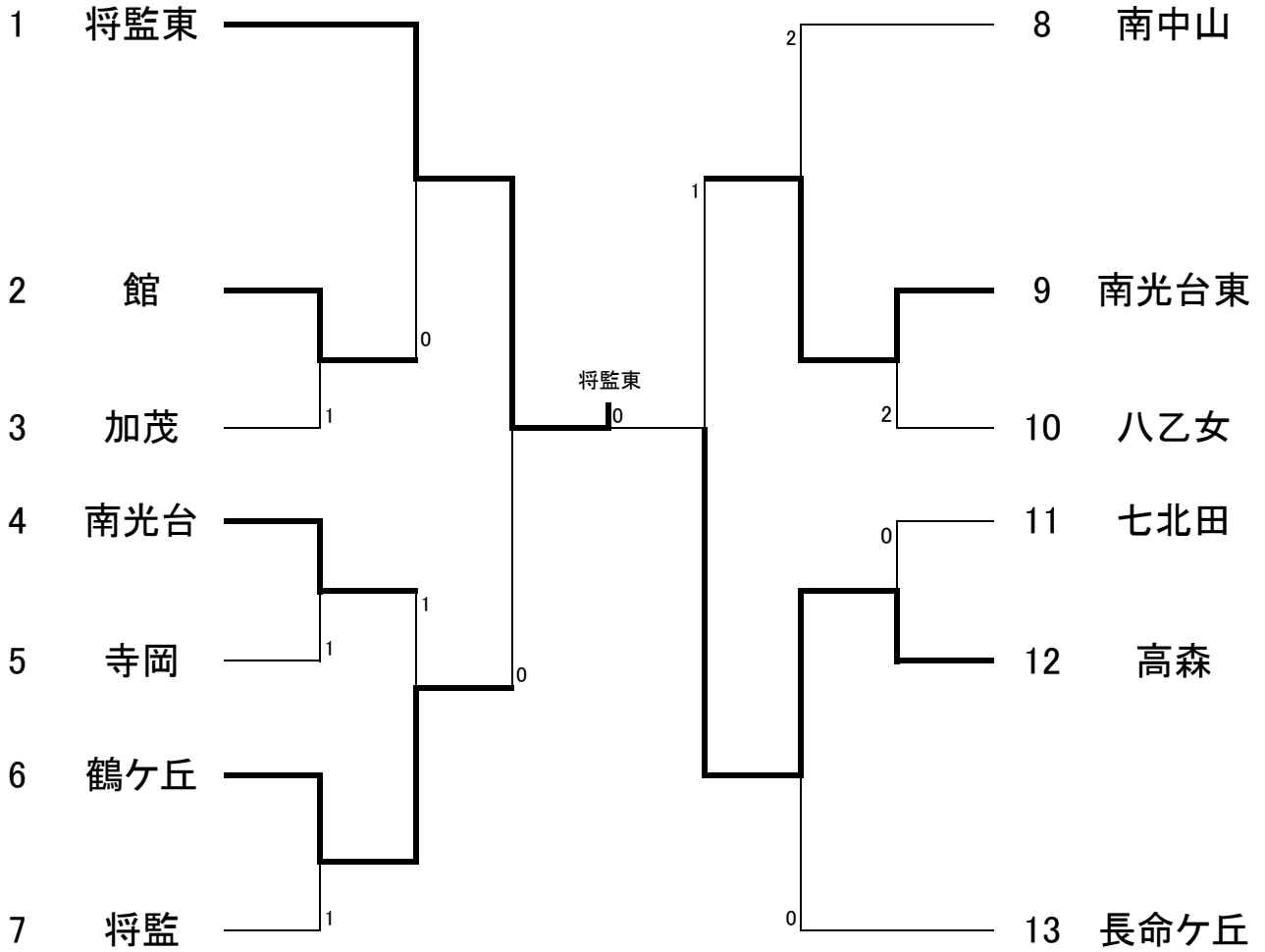

〈県大会第3代表決定戦〉

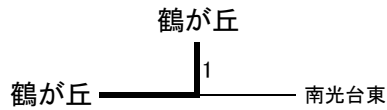

【女子団体】 ※県大会出場枠は、2チーム

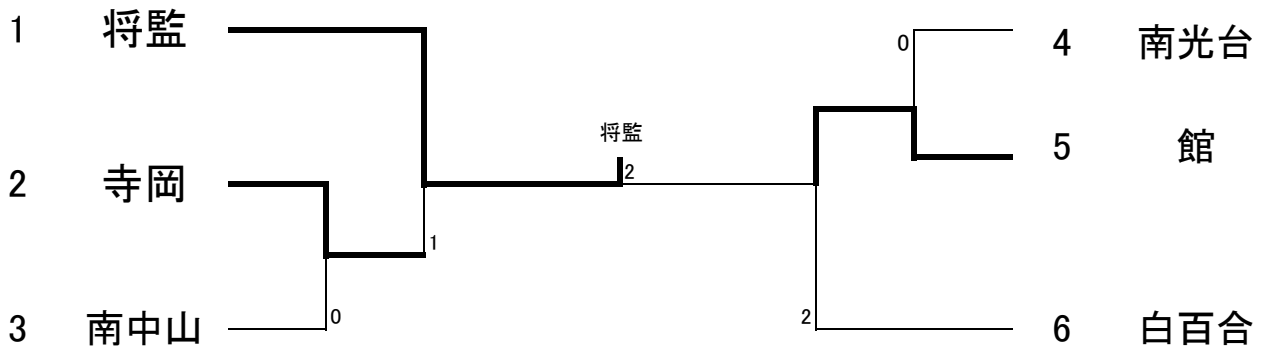

宮城野区 団体戦 対戦表

男子 団体戦

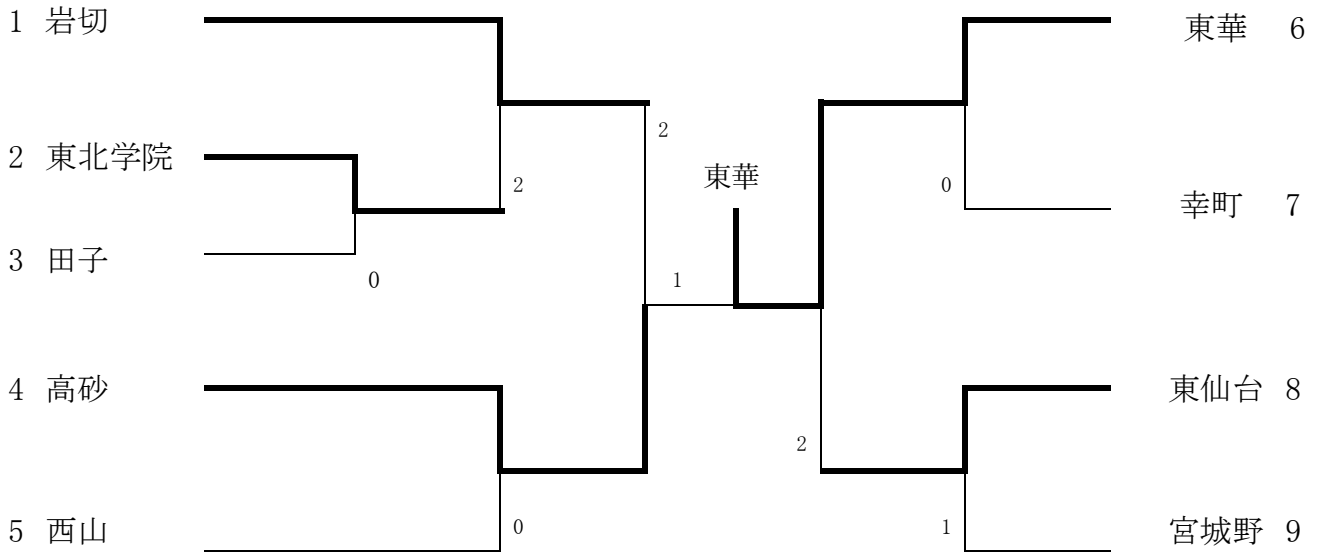

女子 団体戦

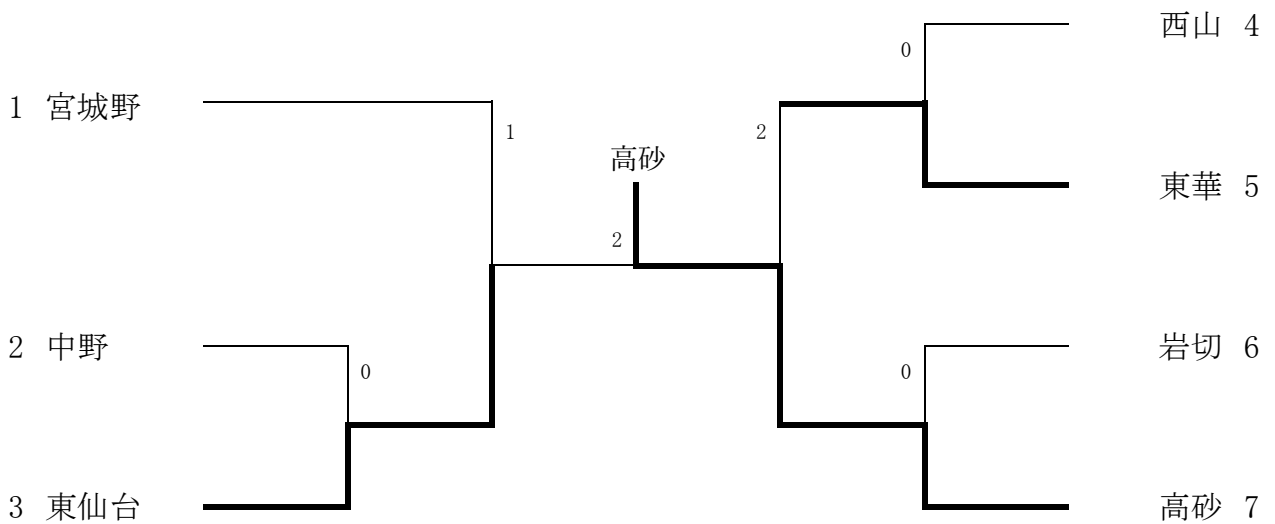

男子個人戦

1 泉田② (宮城野)		津田② (東華)	20
2 松田② (岩切)		丸子① (東北学院)	21
3 小林① (西山)		浅野② (田子)	22
4 川島① (東仙台)		平間② (岩切)	23
5 藤田② (高砂)		高橋② (幸町)	24
6 千葉② (幸町)		橋場② (西山)	25
7 磯村① (東北学院)		赤堀② (東仙台)	26
8 赤間② (田子)		太田② (高砂)	27
9 建部② (東華)		武田翔② (宮城野)	28
10 萩原① (東北学院)		齋藤② (中野)	29
11 若林② (東仙台)		及川② (田子)	30
12 中山② (幸町)		吉田② (東北学院)	31
13 鳥谷② (東華)		千葉① (西山)	32
14 丹野② (宮城野)		伊藤② (岩切)	33
15 水嶋② (西山)		佐々木② (宮城野)	34
16 横山② (田子)		伊藤② (幸町)	35
17 佐藤② (中野)		石田① (高砂)	36
18 中野② (高砂)		宮川② (東華)	37
19 加藤② (岩切)		武田玲① (宮城野)	38
		小谷野① (東仙台)	39

県大会代表決定戦
 19 加藤風② (岩切) — 1 — 小谷野① (東仙台) 39

女子個人戦

1 佐藤② (高砂)		1 師井② (西山) 18
2 新山② (中野)		0 櫻井② (幸町) 19
3 高橋① (西山)		3 川村② (岩切) 20
4 平野② (宮城野)		3 渡邊① (高砂) 21
5 宮坂② (幸町)		3 日野② (宮城野) 22
6 橋本② (東華)		2 佐藤② (東仙台) 23
7 石川② (岩切)		1 関口② (東華) 24
8 石川② (高砂)		3 小野寺② (中野) 25
9 高井② (東仙台)		3 伊藤② (岩切) 26
10 高橋② (中野)		2 門脇② (中野) 27
11 山口② (岩切)		1 菅原② (宮城野) 28
12 加賀谷① (西山)		3 北村② (高砂) 29
13 赤間② (高砂)		0 池田② (東華) 30
14 早坂① (東仙台)		3 穀田② (幸町) 31
15 後藤② (宮城野)		0 今野① (西山) 32
16 相澤② (幸町)		3 村上② (東仙台) 33
17 蝦名① (東華)		

県大会代表決定戦

14 早坂① (東仙台)	0	村上② (東仙台) 39
--------------	---	--------------

令和2年度 仙台市新人大会 若林区 団体戦

▽ 男子団体

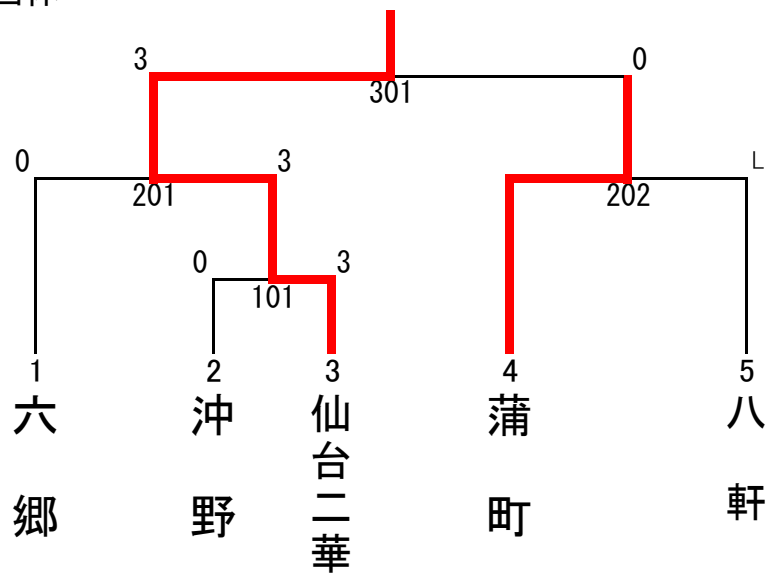

▽ 女子団体

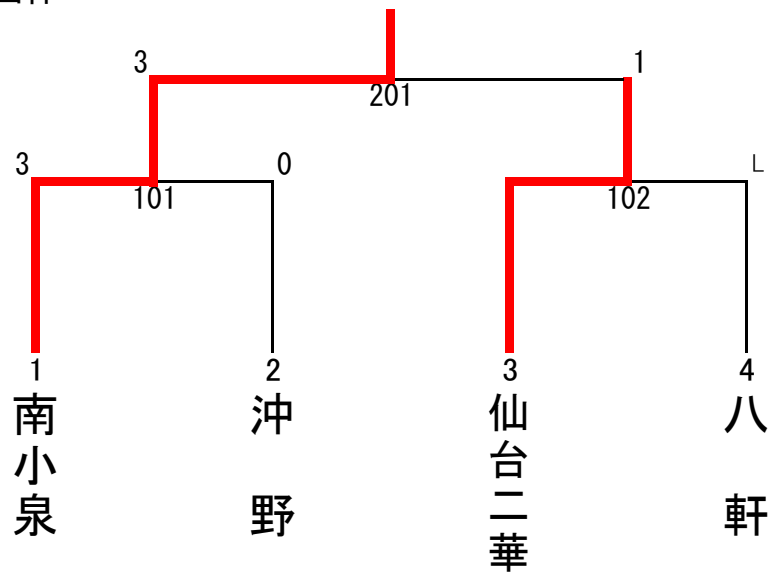

若林区男子個人

1 渡邊② (沖野)		沖津② (仙台二華)	11
2 久保田② (六郷)		佐藤② (六郷)	12
3 鈴木② (八軒)		菅野② (蒲町)	13
4 生駒② (蒲町)		渡木② (沖野)	14
5 三田村② (仙台二華)		中村② (八軒)	15
6 山田② (六郷)		菊池② (蒲町)	16
7 佐藤② (沖野)		工藤② (八軒)	17
8 落合② (八軒)		鎌田② (仙台二華)	18
9 佐藤② (仙台二華)		永澤② (沖野)	19
10 上妻② (蒲町)		尾形② (六郷)	20

若林区女子個人

1 伊藤② (南小泉)		伊藤② (仙台二華)	10
2 菅原① (沖野)		植木② (八軒)	11
3 志子田① (八軒)		大橋② (沖野)	12
4 高橋② (仙台二華)		幕田② (南小泉)	13
5 中山 (蒲町)		伊藤② (八軒)	14
6 阿部② (南小泉)		飯坂② (南小泉)	15
7 小野瀬② (仙台二華)		矢尾板② (仙台二華)	16
8 門馬② (沖野)		沼田② (沖野)	17
9 千葉② (八軒)			

令和2年度 市新人戦 団体戦組み合わせ

男子団体 県出場枠 2枠

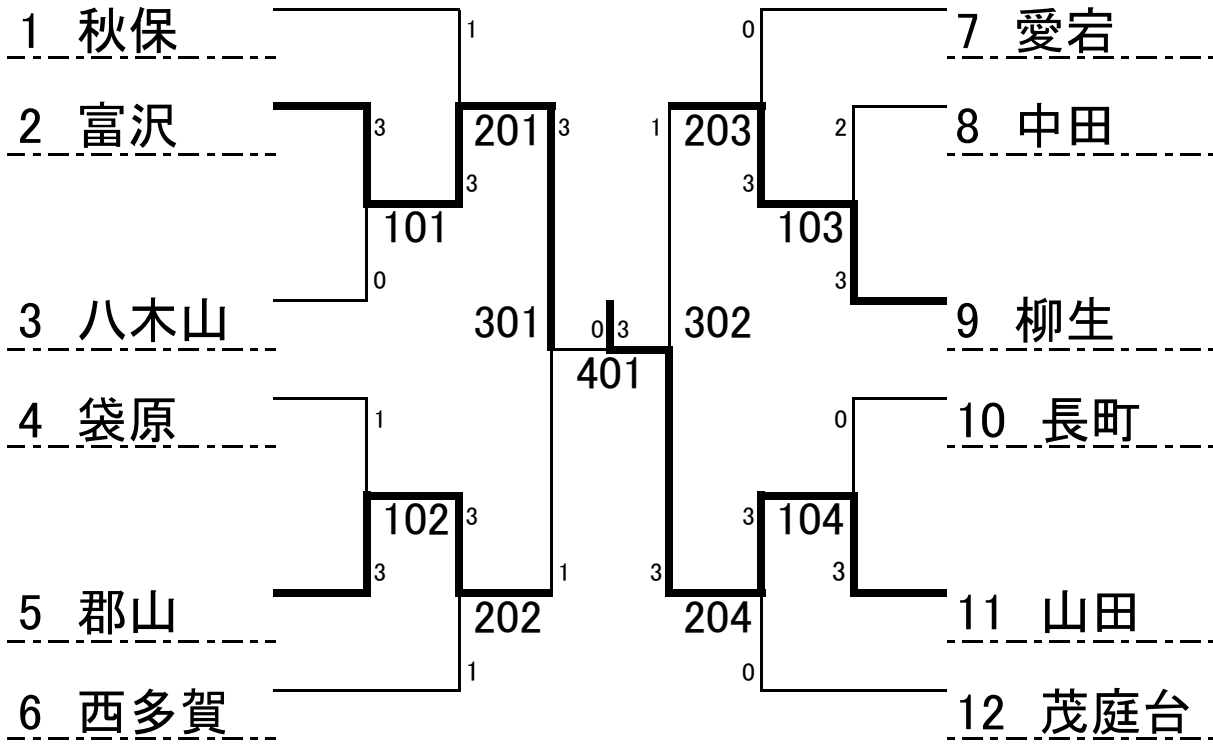

女子団体 県出場枠 2枠

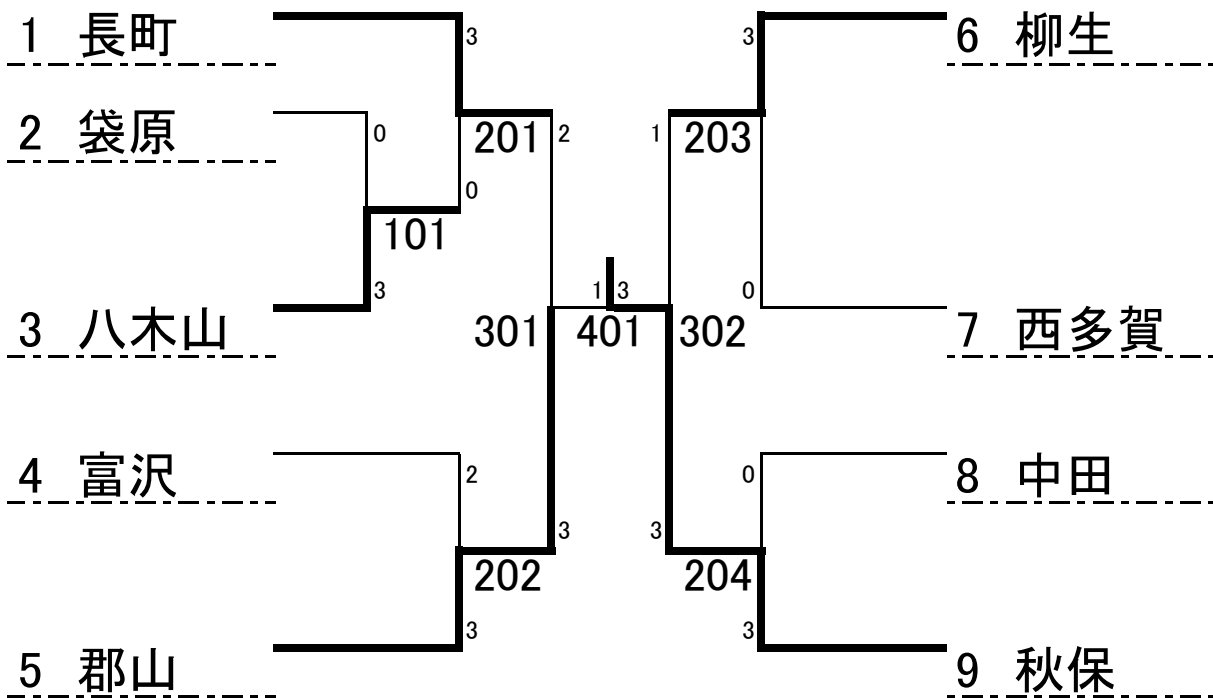

太白区女子個人

1	峰岡②	(茂庭台)							千葉②	(八木山)	20
2	小野②	(中 田)							早藤②	(中 田)	21
3	成田①	(秋 保)							高橋②	(柳 生)	22
4	小澤②	(八木山)							河野②	(郡 山)	23
5	二階堂②	(西多賀)							毛塚②	(西多賀)	24
6	齋藤②	(柳 生)							遠藤①	(袋 原)	25
7	菊池②	(富 沢)							天内②	(長 町)	26
8	鈴木①	(長 町)							鈴木①	(茂庭台)	27
9	青木②	(郡 山)							橋②	(秋 保)	28
10	佐藤①	(袋 原)							細淵②	(富 沢)	29
11	関本②	(郡 山)							立花②	(中 田)	30
12	岩槻②	(八木山)							佐藤①	(聴覚支援)	31
13	木村②	(長 町)							金森②	(郡 山)	32
14	菊地②	(柳 生)							工藤②	(長 町)	33
15	佐藤②	(富 沢)							佐伯②	(西多賀)	34
16	蓬田①	(中 田)							山本①	(袋 原)	35
17	後藤②	(秋 保)							横田①	(柳 生)	36
18	田中①	(袋 原)							藤島②	(富 沢)	37
19	伊藤②	(西多賀)							高屋②	(八木山)	38
									三瓶①	(秋 保)	39