

【男子団体】

※県大会出場枠は3校

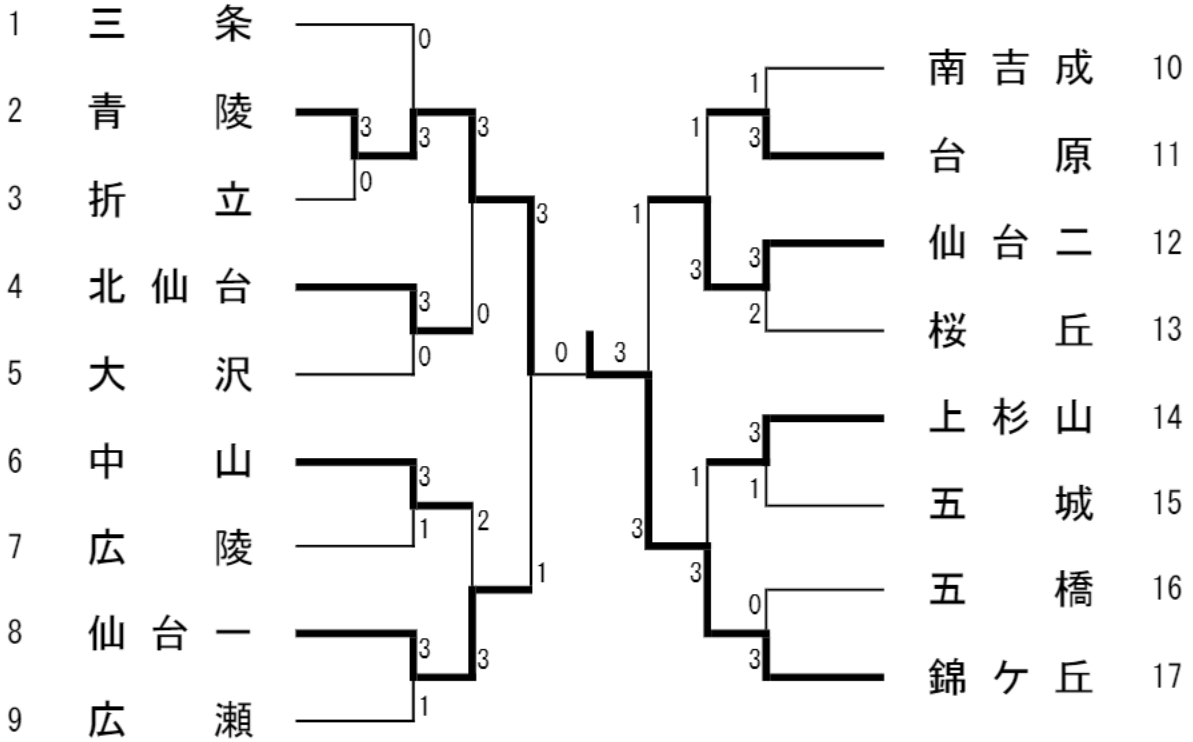

<県大会第3代表決定戦>

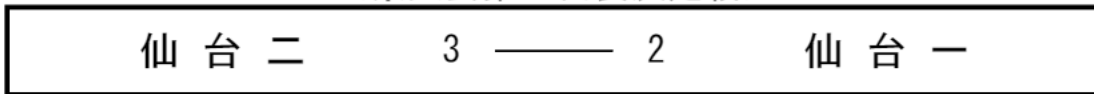

【女子団体】

※県大会出場枠は2校

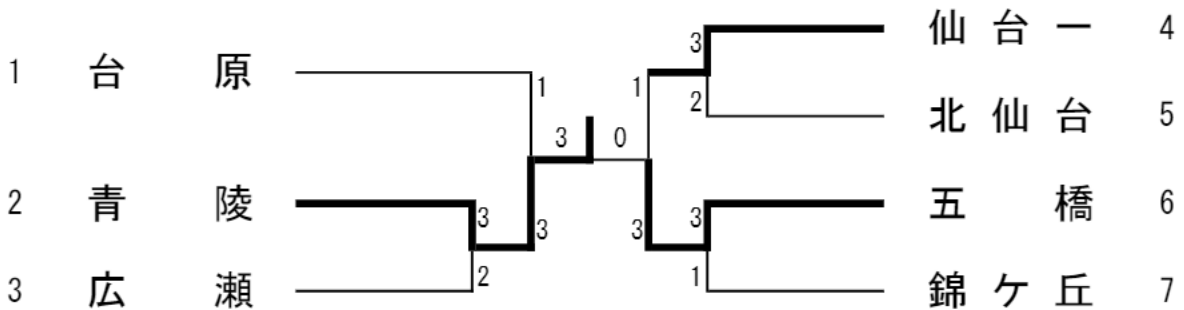

青葉区女子個人

1 岡田② (青陵)										結城② (仙台一)	22
2 二瓶② (五城)										菅野② (広瀬)	23
3 下山② (錦ヶ丘)										長谷川① (南吉成)	24
4 岡本② (上杉山)										佐々木② (錦ヶ丘)	25
5 伊藤① (仙台一)										最上② (台原)	26
6 大橋② (北仙台)										田中② (五橋)	27
7 松林① (南吉成)										鈴木② (北仙台)	28
8 渡部② (台原)										江口① (上杉山)	29
9 寺下② (五橋)										滝口② (青陵)	30
10 菅原② (広瀬)										高平① (五城)	31
11 荻原① (折立)										大津② (広瀬)	32
12 支部① (南吉成)										浪岡② (仙台一)	33
13 須藤② (台原)										村上① (南吉成)	34
14 昆① (青陵)										出原① (上杉山)	35
15 及川① (五城)										鈴木② (五城)	36
16 佐藤② (広瀬)										木村② (錦ヶ丘)	37
17 小野② (錦ヶ丘)										豊川② (北仙台)	38
18 小畑② (五橋)										齋藤① (折立)	39
19 片桐② (北仙台)										山寺① (五橋)	40
20 小熊② (仙台一)										伊藤② (台原)	41
21 小荒井② (上杉山)										千葉② (青陵)	42

県大会第3代表決定戦

千葉 (青陵中) 3-0 小畑 (五橋中)

【男子団体】

※県大会出場枠は3校

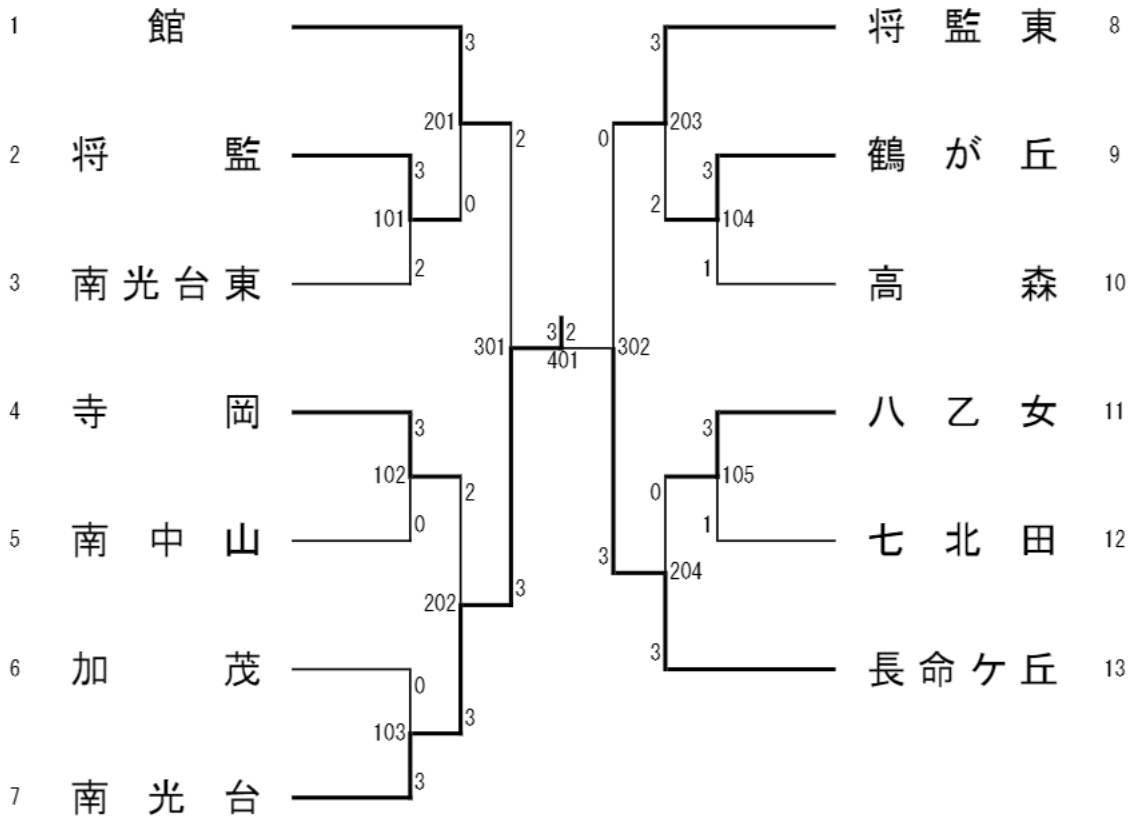

＜県大会第3代表決定戦＞	
館	将監東
(301の敗者)	(302の敗者)
3	0

【女子団体】

※県大会出場枠は2校

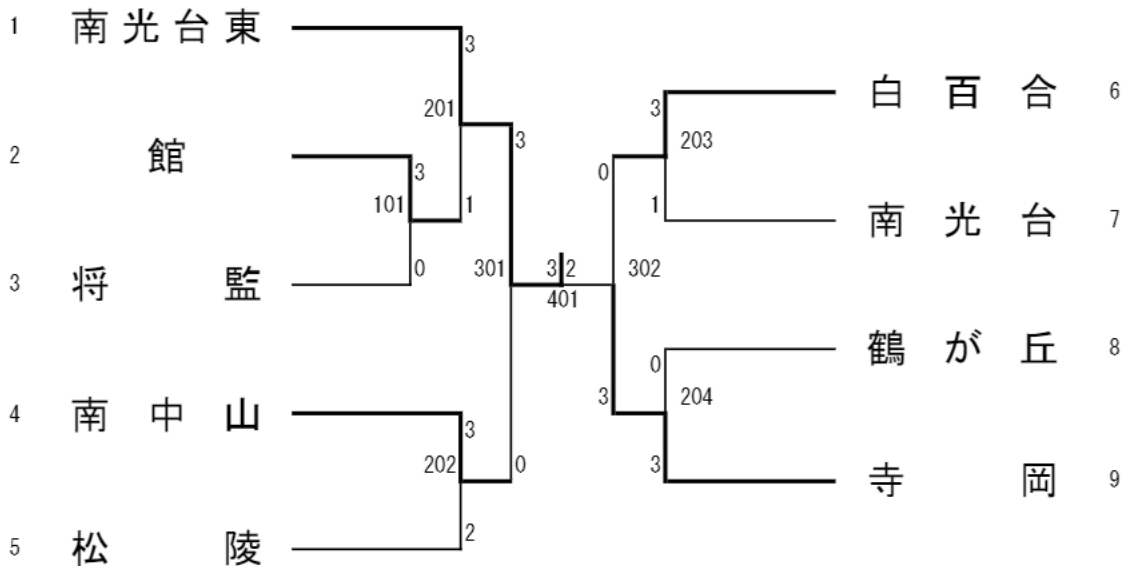

泉区 女子個人

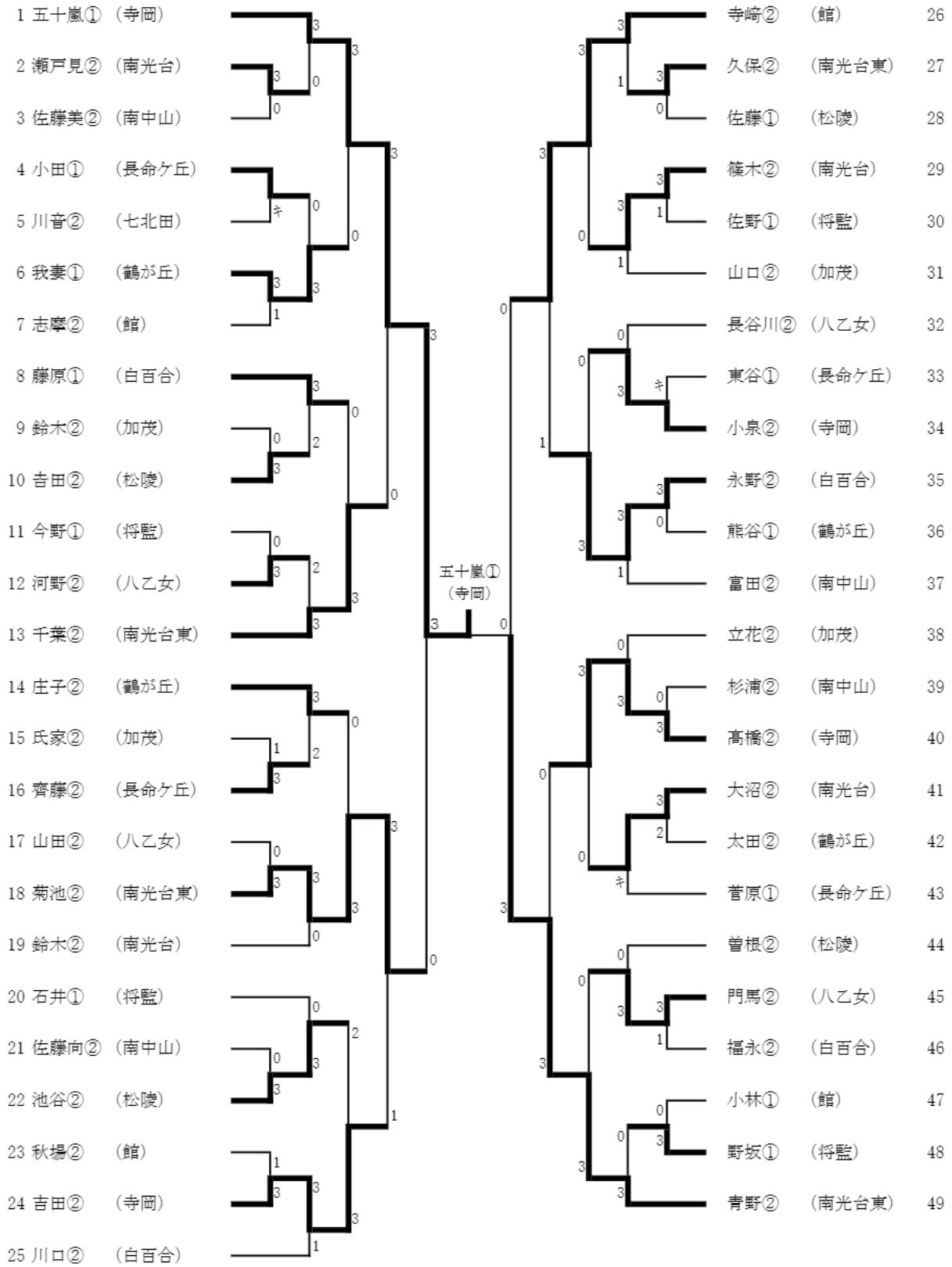

代表決定戦
 18 菊池②(南光台東) 0 | 3 26 寺崎②(館)

令和4年度仙台市新人大会卓球競技

令和4年10月8日(土)

泉総合運動場体育館

※県大会出場枠は2校

男子団体戦

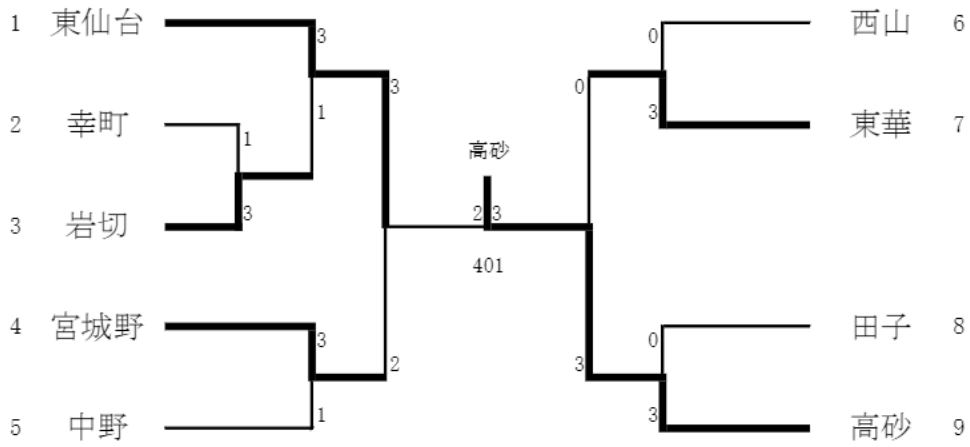

令和4年度仙台市新人大会卓球競技

令和4年10月8日(土)

泉総合運動場体育館

※県大会出場枠は2校

女子団体戦

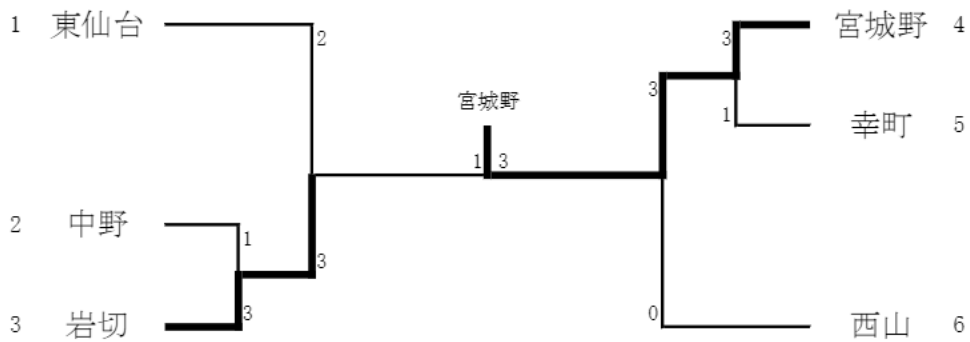

宮城野区 女子

1 近藤② (東仙台)		福原② (東仙台)	16
2 千葉② (幸町)		練生川② (岩切)	17
3 石母田② (西山)		菅井② (高砂)	18
4 東山① (東華)		高谷① (中野)	19
5 坂本② (岩切)		照井② (幸町)	20
6 ラーナ② (中野)		加藤② (宮城野)	21
7 佐藤② (宮城野)		佐藤② (西山)	22
8 佐井② (東華)		中川② (岩切)	23
9 島山② (幸町)		及川② (西山)	24
10 高橋① (高砂)		笨② (宮城野)	25
11 高橋② (西山)		斎藤② (東仙台)	26
12 大塚② (宮城野)		井上① (東華)	27
13 色川② (岩切)		佐々木① (中野)	28
14 早坂① (東仙台)		岡崎① (幸町)	29
15 小窪② (中野)			

【太白区】男子団体

令和4年度仙台市新人大会卓球競技

令和4年10月9日

泉総合運動場体育館

※県大会出場枠は2校

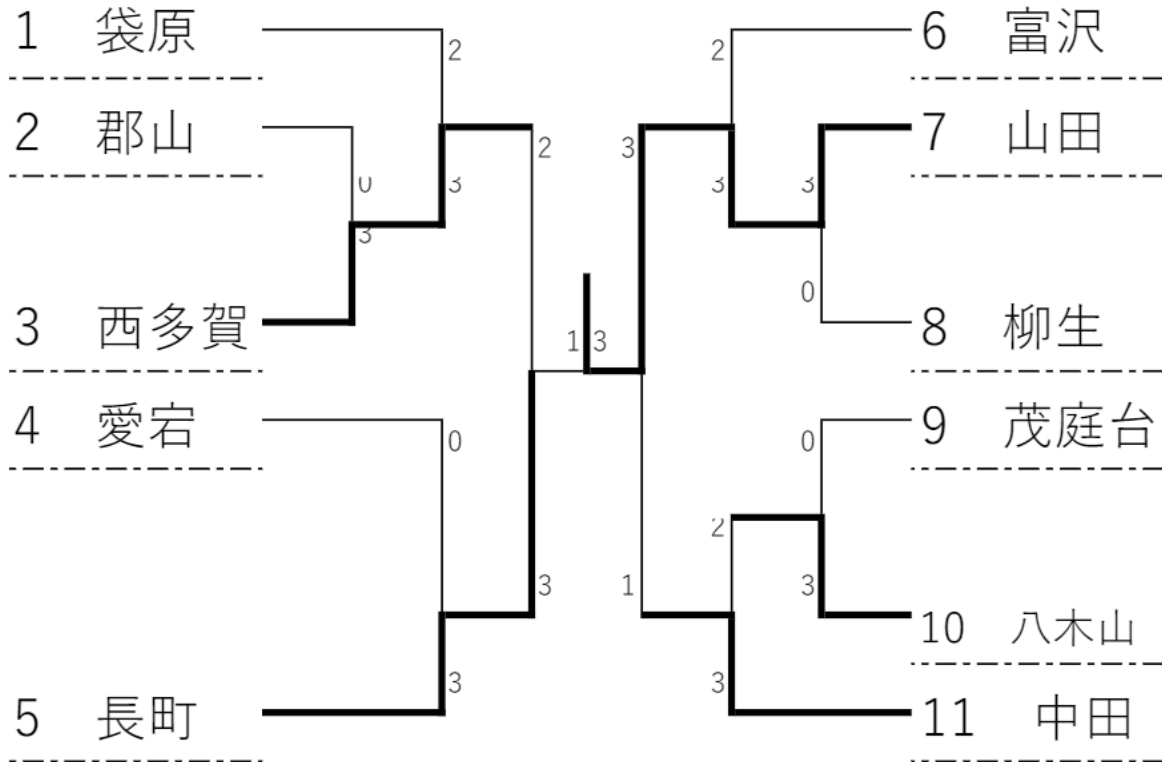

女子団体

※県大会出場枠は2校

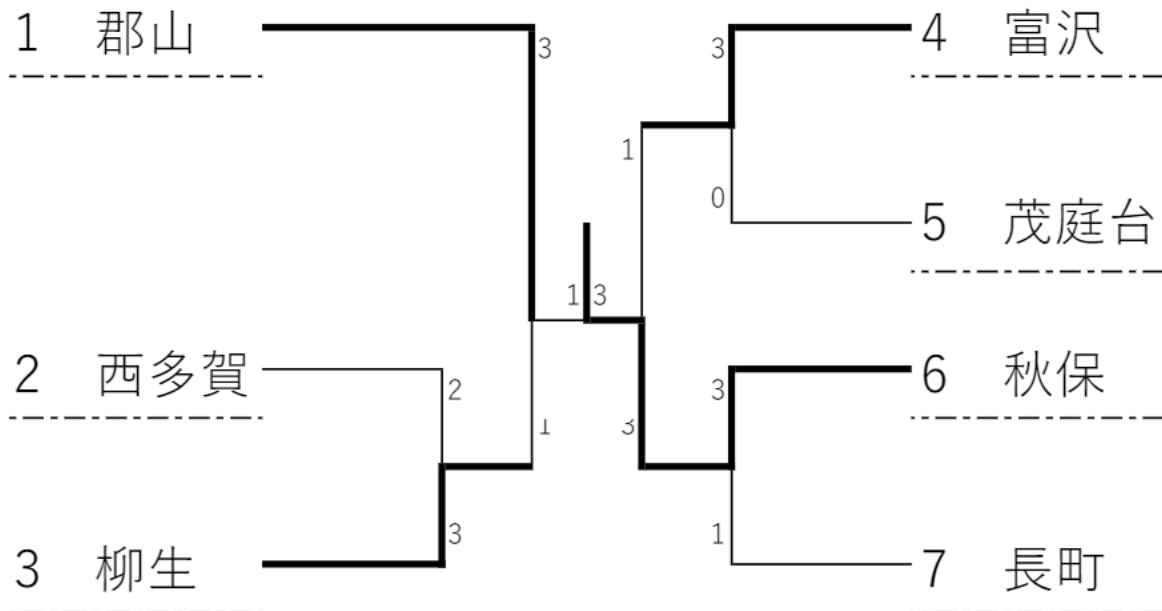

太白区男子個人

1 小関② (袋原)		森② (郡山)	24
2 守岡② (山田)		藤田② (柳生)	25
3 鈴木② (富沢)		近藤② (八木山)	26
4 岩田② (中田)		甲斐根② (中田)	27
5 菅原② (長町)		石戸② (聴覚支援)	28
6 菅野① (茂庭台)		柳沢② (袋原)	29
7 高橋② (愛宕)		森島② (西多賀)	30
8 水野② (柳生)		相澤① (茂庭台)	31
9 林② (郡山)		松本② (山田)	32
10 佐藤② (西多賀)		鈴木② (長町)	33
11 吉田② (八木山)		鈴木② (愛宕)	34
12 三浦① (聴覚支援)		乾② (富沢)	35
13 伊藤② (柳生)		柳沼② (柳生)	36
14 相馬② (袋原)		田村② (富沢)	37
15 平野② (中田)		小川② (聴覚支援)	38
16 吉田② (西多賀)		練生川② (八木山)	39
17 山浦② (山田)		工藤② (郡山)	40
18 竹内② (八木山)		板橋② (中田)	41
19 菊田② (富沢)		小野寺② (長町)	42
20 三浦② (愛宕)		鎌倉① (茂庭台)	43
21 初田② (郡山)		寒河江② (西多賀)	44
22 瀬野尾② (長町)		長田② (袋原)	45
23 遠藤① (茂庭台)		菅野② (愛宕)	46
	小野寺② (山田)	47	

太白区女子個人

1 佐藤亜① (秋保)									石戸② (聴覚支援)	22
2 熊谷② (西多賀)									赤井澤② (長町)	23
3 中戸川① (富沢)									阿部① (八木山)	24
4 田中② (中田)									田中② (柳生)	25
5 佐々木② (長町)									小野② (富沢)	26
6 木村② (柳生)									佐藤② (茂庭台)	27
7 三浦① (八木山)									柴田② (中田)	28
8 佐藤① (袋原)									佐藤② (郡山)	29
9 今村② (郡山)									佐藤杏② (秋保)	30
10 高橋① (聴覚支援)									亀山② (西多賀)	31
11 最上② (茂庭台)									菅原② (袋原)	32
12 石山② (西多賀)									相原② (西多賀)	33
13 熊谷① (袋原)									小野② (長町)	34
14 坂本② (中田)									鈴木② (富沢)	35
15 斉藤② (郡山)									佐藤① (八木山)	36
16 三島② (長町)									太田② (秋保)	37
17 山田② (愛宕)									遠山① (聴覚支援)	38
18 阿部① (富沢)									半澤② (中田)	39
19 佐藤紅② (秋保)									大宮② (茂庭台)	40
20 小濱① (茂庭台)									沖田② (柳生)	41
21 眞野② (柳生)									櫻井① (袋原)	42
									増川② (郡山)	43

令和4年度 仙台市新人大会 若林区 団体戦

▽ 男子団体

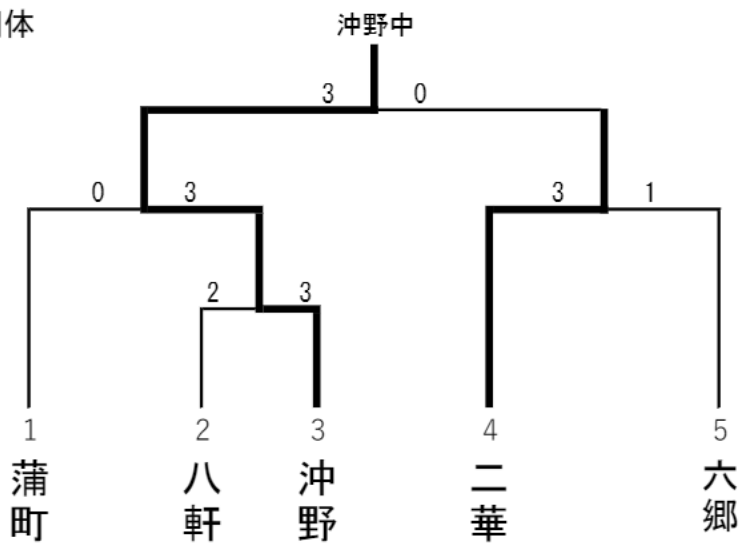

▽ 女子団体

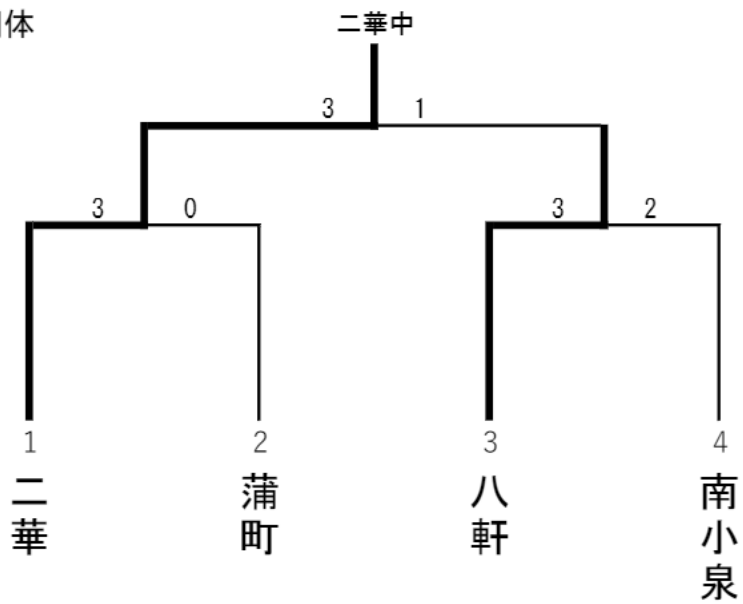

若林区男子個人

- 1 鈴木① (沖野)
- 2 浅倉① (二華)
- 3 岡崎② (八軒)
- 4 佐藤① (蒲町)
- 5 山田② (六郷)
- 6 加藤② (蒲町)
- 7 加藤② (沖野)
- 8 サンスカル② (八軒)
- 9 相澤② (六郷)
- 10 佐藤② (沖野)
- 11 吉田② (二華)

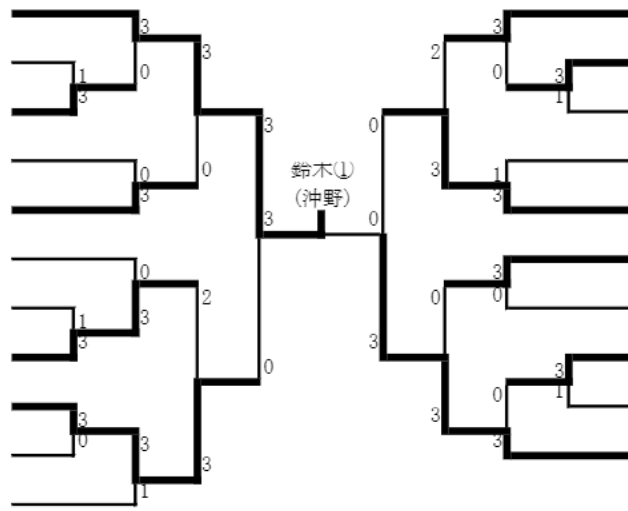

- 12 佐藤② (六郷)
- 13 寺下② (八軒)
- 14 高橋② (蒲町)
- 15 大浪② (沖野)
- 16 井島② (二華)
- 17 阿部② (沖野)
- 18 須藤② (蒲町)
- 19 梶谷① (二華)
- 20 田口② (六郷)
- 21 高橋② (八軒)

若林区女子個人

- 1 渡辺② (二華)
- 2 佐藤② (南小泉)
- 3 五十嵐② (蒲町)
- 4 草苺② (八軒)
- 5 高久② (沖野)
- 6 小野② (八軒)
- 7 我孫子② (蒲町)
- 8 長谷川② (二華)
- 9 門間① (沖野)
- 10 高橋② (南小泉)

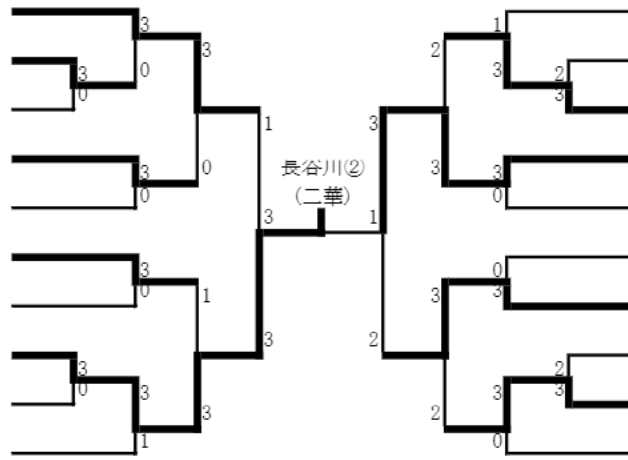

- 11 富澤② (沖野)
- 12 小関② (八軒)
- 13 幕田② (南小泉)
- 14 手塚② (二華)
- 15 高橋② (蒲町)
- 16 高橋① (沖野)
- 17 新山② (南小泉)
- 18 加藤② (二華)
- 19 関② (八軒)
- 20 小野② (蒲町)